

คู่มือการใช้งาน

ขอขอบคุณที่เลือกซื้อตุ้ล่ำโพงคาราโอเกะ **BMB** โปรดอ่านคู่มือการใช้งานต่อไปนี้ก่อนใช้งาน เพื่อความเข้าใจอันถูกต้องต่อระบบการทำงานของ ตุ้ล่ำโพงคาราโอเกะ

ข้อควรระวัง ความปลอดภัย

เพื่อความปลอดภัย การใช้ที่เหมาะสม ของผลิตภัณฑ์ นี้มาก่อน โปรดอ่าน คู่มือการใช้งานอย่างละเอียดอีกครั้ง หลังจาก อ่านให้เข้าใจ แล้ว โปรดเก็บรักษาให้มีความปลอดภัย เพื่อให้อ้างอิงในอนาคต

<ข้อควรระวังทางความปลอดภัย>เป็นโลโก้ต่างที่จัดทำขึ้น เพื่อป้องกันไม่ให้คุณ หรือคนอื่น ๆ ได้รับความอันตราย การสูญเสียทรัพย์สิน ความสำคัญของโลโก้มีดังต่อไปนี้ โปรดอ่านและทำความเข้าใจ



คำเตือน

แสดงว่า ถ้า เราไม่สนใจโลโก้ นี้ ไซมิด อาจส่งผลให้ ได้รับบาดเจ็บสาหัส หรือเสียชีวิต



หมายเหตุ

แสดงว่า ถ้า เราไม่สนใจโลโก้ นี้ ไซมิด อาจส่งผลให้ สิ่งของได้รับความเสียหาย หรือให้คนได้รับบาดเจ็บ

ตัวอย่างแสดงโลโก้



เครื่องหมายแสดงว่า เป็นข้อความที่จะต้องสนใจ / เตือน ในตรงกลางของ โลโก้ระบุข้อควรระวังที่เฉพาะเจาะจง (ข้อความทางด้านซ้าย เป็นข้อควรระวังไฟฟ้าช็อต)



เครื่องหมายแสดงว่า เป็นพฤติกรรมที่แจ้งให้ทราบ ต้องห้าม ในตรงกลางของ โลโก้ระบุข้อความต้องห้ามที่เฉพาะเจาะจง(ข้อความทางด้านซ้าย เป็นการแบ่งแยกข้อความต้องห้าม)



เครื่องหมายแสดงว่า เป็นพฤติกรรมบังคับ หรือเป็นข้อความคำชี้แนะ ในตรงกลางของ โลโก้ระบุข้อความคำชี้แนะ ที่เฉพาะเจาะจง (ข้อความทางด้านซ้ายหมายถึง ถอดปลั๊กสายไฟออกจากเต้าเสียบ)

คำเตือน

■ ไม่ต้องใช้ต่อไป ในภาวะการเกิดขัดข้อง



● ในกรณีที่ มี ค้อน กลิ้งแปลก ๆ เสียง ที่ผิดปกติ หรือภาวะ ผิดปกติ อื่น ๆ ยังคงใช้ต่อไป อาจก่อให้เกิดไฟไหม้ ไฟฟ้าช็อต เครื่องขยายเสียงเกิดขัดข้อง โปรดปิดไฟ เครื่องขยายเสียงทันที ให้ถอดปลั๊ก สายไฟ ออกจากเต้าเสียบ เมื่อเย็นย่นแล้ว ไม่มีควันแล้ว ขอให้ ตัวแทนจำหน่ายเพื่อ ซ่อมแซม

■ ไม่ต้องดัดแปลง



● ไม่ต้องดัดแปลงหรือถอดแยกผลิตภัณฑ์นี้ มิฉะนั้น อาจส่งผลให้ เกิดเพลิงไหม้ ไฟฟ้าช็อต

■ อย่าวางไว้ที่มีหน้า



● ผลิตภัณฑ์นี้ไม่สามารถชน้ำ ไม่ต้องตากฝน ถ้าน้ำเข้าหรือตากฝน อาจก่อให้เกิดไฟไหม้หรือ ช็อตไฟฟ้า ถ้าใช้งาน ในวันเวลาฝนตก หิมะตก ชายฝั่ง ริมน้ำ จะต้องให้ความสนใจเป็นพิเศษ

■ อย่าวางอยู่ใต้ภาชนะบรรจุน้ำ



● อย่าวาง แจกัน กระถางต้นไม้ ด้วย เครื่องสำอาง ยา ภาชนะบรรจุน้ำ และสิ่งของโลหะ ขนาดเล็กบนผลิตภัณฑ์นี้ หากน้ำหกเลอะออกมา เข้าสู่ใน เครื่อง อาจก่อให้เกิดไฟไหม้หรือไฟฟ้าช็อต



● ในกรณีที่น้ำเข้าสู่ในเครื่องนี้ โปรดปิด ไฟเครื่องขยายเสียงทันทีให้ถอดปลั๊กสายไฟออกจากเต้าเสียบ แล้วติดต่อตัวแทนจำหน่าย ถ้ายังคงใช้ต่อไป อาจส่งผลให้เกิดเพลิงไหม้ ไฟฟ้าช็อต

■ อย่ายัดสิ่งแปลกปลอมเข้าไป



● ในกรณีที่วัตถุแปลกปลอม เข้าสู่ในเครื่อง โปรดปิดไฟเครื่องขยายเสียงทันที ให้ถอดปลั๊ก สายไฟออกจากเต้าเสียบ แล้ว ติดต่อตัวแทนจำหน่าย ถ้ายังคงใช้ต่อไป อาจส่งผลให้เกิดเพลิงไหม้ ไฟฟ้าช็อต

ข้อควรระวัง

■ ข้อควรระวังทางการตั้งค่า



● อย่าวางไว้ ในสถานที่เปียก ถัดตกลงมา หล่นลงมา จะทำให้เกิด ความเสียหาย



● เมื่อต้องย้ายผลิตภัณฑ์นี้ อย่าจับตาข่าย เหล็ก หน่วย ตุ้ล่ำโพงด้วยมือ อาจทำให้เกิดความเสียหาย



● เมื่อต้องย้ายผลิตภัณฑ์นี้ โปรดปิดไฟเครื่องขยายเสียง ให้ถอดสายไฟออกจากเต้าเสียบ และถอด ตุ้ล่ำโพงแล้วย้ายต่อไป มิฉะนั้น อาจทำให้เกิด ความเสียหายให้กับ สายเคเบิล และทำให้เกิดไฟไหม้ ช็อตไฟฟ้า ฯลฯ



● ในกรณีที่วางเครื่องทีวี อุปกรณ์เครื่องเสียงอยู่บนผลิตภัณฑ์นี้ อย่าย้าย ผลิตภัณฑ์นี้ สิ่งของอาจจะล้มลง และก่อให้เกิดความเสียหาย



● ไม่ควรวาง สิ่งของน้ำหนักมากกว่า 10 กิโลกรัม หรือสิ่งของที่มีขนาดใหญ่กว่านั้นอยู่บนผลิตภัณฑ์นี้ มิฉะนั้น ความไม่สมดุลอาจทำให้สิ่งของล้มลง หล่นลงและ ทำให้เกิดการบาดเจ็บ

■ ไม่ต้องตั้งอยู่ในสถานที่ดังต่อไปนี้



● ไม่ต้องวางอยู่ในสถานที่ที่มีไอระเหย ควันน้ำมัน เช่นโต๊ะแปรรูปอาหาร เครื่องเพิ่มความชื้น ฯลฯ มิฉะนั้น อาจส่งผลให้เกิดเพลิงไหม้ ไฟฟ้าช็อต



● อย่าวางอยู่ในสถานที่อากาศชื้นมาก เต็มไปด้วยฝุ่น มิฉะนั้น อาจทำให้เกิดไฟไหม้ ไฟฟ้าช็อต

■ เกี่ยวกับการเดินสายไฟ



- เมื่อเชื่อมต่อเครื่องนี้กับอุปกรณ์เครื่องเสียง เครื่องทีวี และอื่นๆ นั้น โปรดอ่านคู่มือการใช้งานอย่างละเอียดแต่ละเครื่อง โปรดปิดไฟฟ้าก่อน แล้วทำตาม คำแนะนำ

■ ข้อควรระวังในการใช้งาน



- ปรับระดับเสียง เป็นน้อยที่สุด แล้วเปิดไฟฟ้า เสียงดังอย่างกะทันหัน อาจทำให้เกิดการสูญเสียการได้ยิน



- อย่าใช้เสียงบิดเบี้ยวเป็นเวลานาน เพราะลำโพงจะเกิดความร้อนที่ร้ายแรง อาจจะทำให้เกิด ไฟไหม้



- อย่างหนึ่งหรือแวนบนลำโพง จะต้องให้ความสนใจโดยเฉพาะสำหรับเด็ก การล้มลง การทำลาย จะทำให้ได้รับการบาดเจ็บ



- ไม่ต้องให้บัตรเงินสด ดิสก์และ ผลิตภัณฑ์แม่เหล็กอื่นๆ เข้าใกล้กัน ความเป็นแม่เหล็กของลำโพง อาจจะทำให้ข้อมูลหายไป และส่งผลกระทบต่อ การใช้ผลิตภัณฑ์

ก่อนการใช้งาน

ข้อควรระวังในการใช้งาน

- กำลังไฟฟ้าขาเข้าสูงสุดของลำโพงคือ 400 วัตต์ หากกำลังไฟฟ้าเข้าสูงเกินไปอาจทำให้ลำโพงคาราโอเกะเกิดความเสียหาย ดังนั้นโปรดเชื่อมต่อลำโพงเข้ากับอุปกรณ์ไฟฟ้ากำลังวัตต์ภายในขอบเขตที่กำหนดไว้
- แม้ว่ากำลังไฟฟ้าขาออกสูงสุดของเครื่องขยายเสียงจะมากกว่า 400 วัตต์ แต่กรุณาอย่าปรับระดับเสียงของลำโพงให้สูงจนเกินไป หรือปรับแต่งเสียงของลำโพง เพราะอาจเป็นเหตุให้ลำโพงเกิดความเสียหายได้
- เมื่อเชื่อมต่อลำโพงกับเครื่องขยายเสียง โปรดตรวจสอบให้แน่ใจว่าสวิทช์ไฟของเครื่องขยายเสียงอยู่ที่ตำแหน่ง"OFF" (ปิด)
- เมื่อเปิดสวิทช์ไฟของเครื่องขยายเสียงไปที่ตำแหน่ง "ON" (เปิด) โปรดตรวจสอบให้แน่ใจว่าระดับเสียงของเครื่องขยายเสียงอยู่ที่ตำแหน่งต่ำสุด

การเชื่อมต่อ

- เมื่อเชื่อมต่อลำโพงเข้ากับเครื่องขยายเสียง โปรดตรวจสอบให้แน่ใจว่าสวิทช์ไฟของเครื่องขยายเสียงอยู่ที่ตำแหน่ง"OFF" (ปิด)
- และคุณได้ทำให้ขั้ว“-”และขั้ว“+”ของลำโพงเชื่อมต่อเข้ากับขั้วของช่องเสียงด้านซ้าย (L) และขวา (R) ของเครื่องขยายเสียง แล้วเชื่อมต่อลำโพงกับขั้วปลายของเครื่องขยายเสียง (โปรดดูภาพประกอบด้านล่าง).

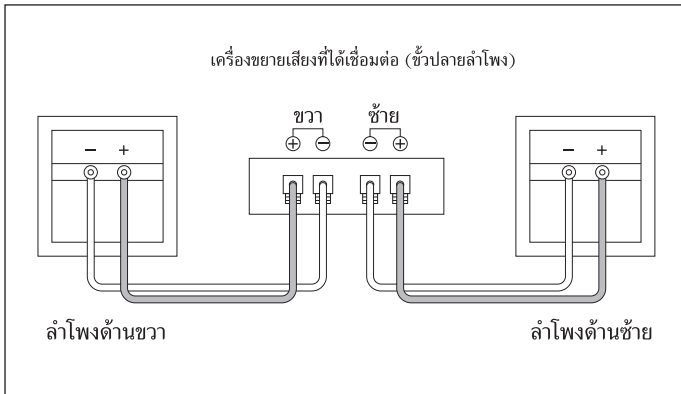

- * หากขั้วลำโพงด้านซ้ายและขวาเชื่อมต่อไม่ถูกต้อง จะทำให้คุณภาพเสียง บรรยากาศ สภาพแวดล้อมและความรู้สึกด้านทิศทางการได้ยินผลกระทบอย่างมีนัยสำคัญ
- * เมื่อทำการเชื่อมต่อ กรุณาระมัดระวังไม่ให้ตัวนำสายลำโพงเกิดการลัดวงจร

เชื่อมต่อกับลำโพง และเครื่องขยายเสียงของคุณอย่างถูกต้อง (เช่น ลำโพง 4 ตัว)

- ตั้งค่าและเชื่อมต่อลำโพง เพื่อให้ความต้านทานสังเคราะห์ อยู่ในช่วงช่วง 6-32 Ω
- ข้อควรระวัง**
คำแนะนำใน กำหนดให้ความต้านทานสังเคราะห์สามารถตั้งให้อยู่ในช่วง 4 ถึง 32 Ω แต่แนะนำให้หลีกเลี่ยงการตั้งค่าที่ 4 Ω ให้มากที่สุดเท่าที่จะทำได้

ตัวอย่างการตั้งค่าที่ถูกต้อง

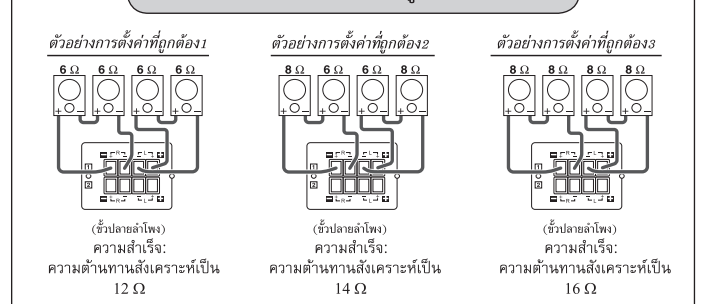

ตัวอย่างการตั้งค่าที่ผิดพลาด

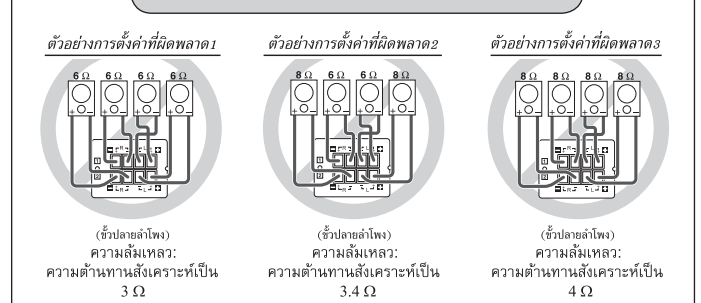

การติดตั้ง

- หลีกเลี่ยงการติดตั้งลำโพงในสภาพแวดล้อมที่มีแสงแดดโดยตรงหรือในที่ที่มีความชื้นสูง อย่าติดตั้งลำโพงในตำแหน่งใกล้กับเตาหรือแหล่งความร้อนอื่น ๆ
- สำหรับตู้ลำโพงคาราโอเกะ เสียงที่ขุ่นนัวจะเกิดการเปลี่ยนแปลงอย่างมากเนื่องจากตำแหน่งการติดตั้งที่แตกต่างกัน เพื่อให้ได้รับผลดีที่สุดในการฟังเพลง โปรดตระหนักถึงเงื่อนไขดังต่อไปนี้
 - ถ้าคุณกำลังฟังเพลงตามสภาวะปกติ โปรดติดตั้งลำโพงอยู่ที่ตำแหน่งสูงกว่าหู
 - ระยะห่างที่ดีที่สุดคือ อยู่ห่างจากลำโพงออกไป 2-5 เมตร
 - ตำแหน่งที่วางลำโพงจะต้องห่างจากผนัง 7 เซนติเมตร เพื่อไม่เป็นการขัดขวางการทำงานของทอส่งด้านหลัง
- หากคุณต้องการแขวนลำโพงไว้ที่เพดาน กรุณาติดต่อพนักงานติดตั้งมืออาชีพ

ข้อควรระวัง

หากใช้ลำโพงรุ่น CSE-308 นี้โดยรูปแบบการแขวนที่เพดาน โปรดใช้ชิ้นส่วนติดตั้งที่แข็งแรงทนทาน นอกจากนี้ จำเป็นต้องใช้สกรูที่เหมาะสมกับวัสดุเพดาน และใช้ชิ้นส่วนให้แน่นที่ตำแหน่งที่เหมาะสมและแข็งแรงพอ

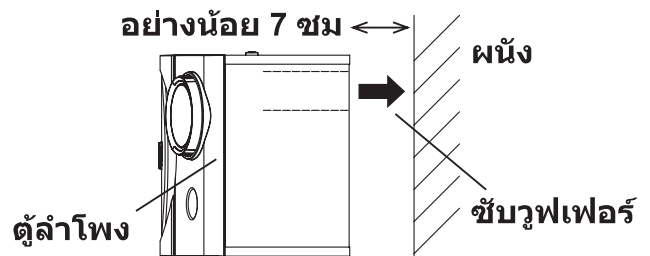

เกี่ยวกับลำโพงแบบกระจายรอบทิศทาง

CSE-308 เป็นลำโพงแบบกระจายรอบทิศทางซึ่งผลิตให้เกิดเสียงเอฟเฟกต์แบบสมจริงในห้องกว้าง ประกอบด้วยลำโพงเสียงต่ำเป็นตัวหลักหนึ่งชิ้น ลำโพงเสียงกลาง-สูงสองชิ้น และลำโพงเสียงสูงอีกสองชิ้น รวมทั้งหมดห้าชิ้น โดยลำโพงเสียงกลาง-สูงและลำโพงเสียงสูงสามารถติดตั้งตามมุมต่าง ๆ ที่กำหนดไว้ ให้จัดวางอุปกรณ์ในบริเวณที่ได้รับเอฟเฟกต์ที่ดีที่สุดตามตำแหน่งที่ติดตั้ง พร้อมมีระบบอัตโนมัติปรับทิศทางเสียงของลำโพงเสียงกลาง-สูงกับลำโพงเสียงสูงนอกจากนี้ ลำโพงเสียงกลาง-สูงกับลำโพงเสียงสูงยังสามารถเปลี่ยนทิศทางโดยการหมุนได้ 90 องศาเพื่อให้เกิดเอฟเฟกต์เสียงที่ดีที่สุด โดย ตามข้อกำหนดของผู้ผลิตแล้วลำโพงเสียงสูงต้องวางในแนวตั้ง ส่วนลำโพงเสียงกลาง-สูงต้องวางในแนวนอน

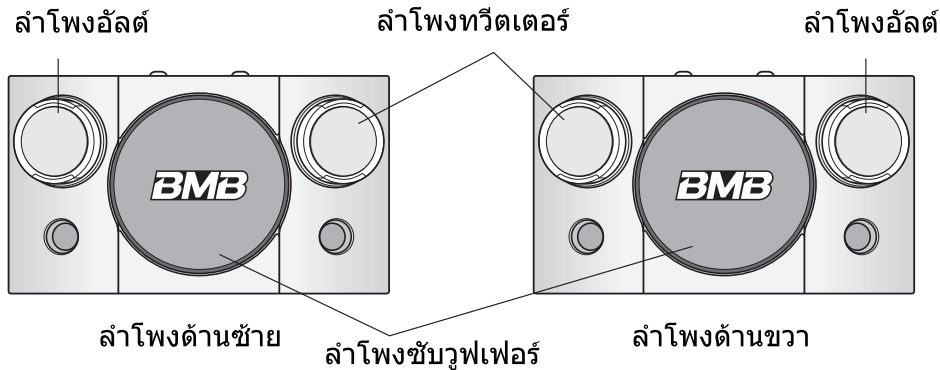

รูปแบบลำโพงมาตรฐาน

■ วิธีการหมุนลำโพงเสียงสูง และ วิธีการหมุนลำโพงเสียงกลาง-สูง

กดปุ่มของลำโพงเสียงสูงพร้อมหมุน โดยลำโพงเสียงสูงที่อยู่ด้านขวาของตู้ลำโพงสามารถหมุนได้ 90 องศาตามเข็มนาฬิกาจากแนวตั้ง และหมุนได้ 90 องศาทวนเข็มนาฬิกาจากแนวอน ส่วนลำโพงเสียงสูงที่อยู่ด้านซ้ายสามารถหมุนได้ 90 องศาทวนเข็มนาฬิกาจากแนวตั้ง และหมุนได้ 90 องศาตามเข็มนาฬิกาจากแนวอน

ข้อควรระวัง

โปรดอย่าหยุดการใช้ลำโพงหรือเปิดลำโพงเมื่อหมุนลำโพงเสียงสูงอยู่ และห้ามหมุนตามทิศทางตรงกันข้ามกับที่กำหนดไว้

ลำโพงด้านซ้าย

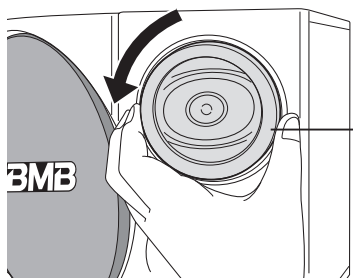

ในขณะที่กด ส่วนบน ลำโพงทวิตเตอร์ และลำโพง อัลต์ลงด้วยมือ ทำให้หมุน

ลำโพงเสียงแหลม: เมื่อหมุนไป 90 องศา จะล็อก ไว้โดยอัตโนมัติ

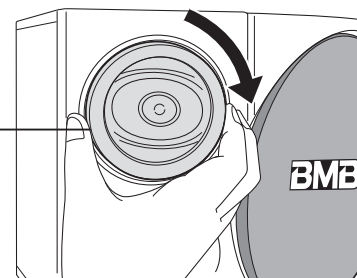

ลำโพงด้านขวา

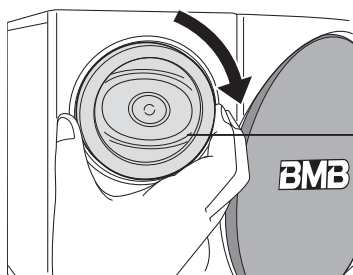

ลำโพงทวิตเตอร์

ลำโพงอัลต์

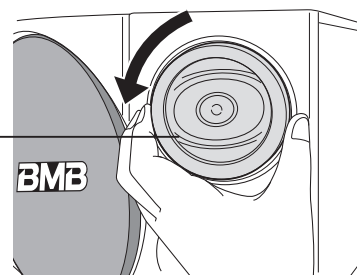

การบำรุงรักษาตู้ลำโพง

- หากตู้ลำโพงเกิดคราบสกปรก โปรดขีดทำความสะอาดด้วยผ้านิ่ม หรือหากสกปรกมาก ให้ใช้ผ้านิ่มแช่น้ำเย็นหรือน้ำอุ่นแล้วเช็ดออก ห้ามใช้สารละลายเจือจาง หรือแอลกอฮอล์โดยเด็ดขาด เพราะจะทำลายสีที่เคลือบตู้ลำโพงไว้ นอกจากนี้ โปรดอย่าใช้สารฆ่าแมลงหรือยาฉีดต่าง ๆ ในบริเวณใกล้กับตู้ลำโพงด้วย

ขนาด

ประเภท:	ประเภททรวอลลำโพง ระบบลำโพง 3 หน่วย -หน่วยเสียง วูฟเฟอร์เดี่ยว สองเสียงสควอเกอร์ สองเสียงทวีตเตอร์
ลำโพง:	ลำโพงซับวูฟเฟอร์ 20 ซม. x 1 ลำโพงทวีตเตอร์ 9 x 6 ซม. x 1 ลำโพงอัลต 9 x 6 ซม. x 1
กำลังไฟฟ้าขาเข้าสูงสุด:	400 W
กำลังไฟฟ้าเข้าที่ระบุไว้:	200 W
ระดับความดังเสียง:	86 dB/W/m
การตอบสนองความถี่:	45 เฮิร์ตซ์ – 20 กิโลเฮิร์ตซ์
ความต้านทาน:	8 Ω
ขนาด:	464 (กว้าง) x 268 (สูง) x 254 (ยาว) มม.
น้ำหนัก:	9.2 กิโลกรัม
สิ่งที่แนบ:	คู่มือการใช้งาน x 1

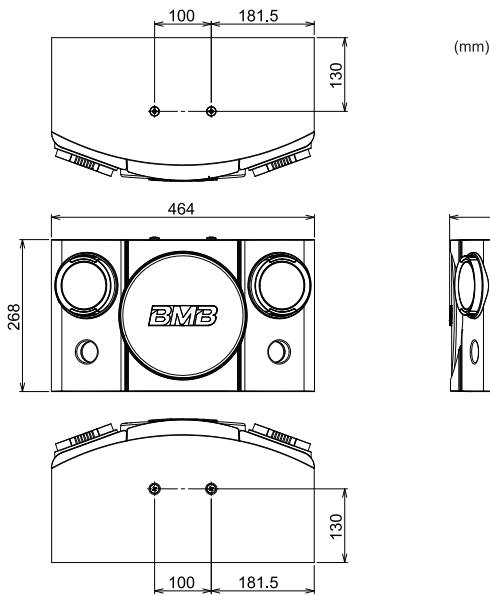

คุณสมบัติมาตรฐาน

ลักษณะการตอบสนอง ความถี่

■ ด้านหน้าของ ลำโพงทวีตเตอร์

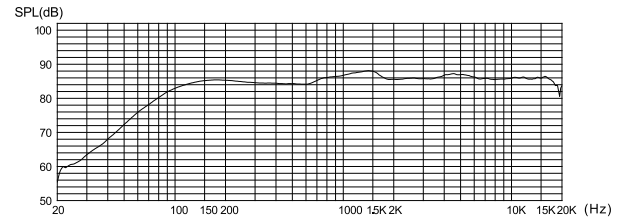

■ ความต้านทาน (Ω)

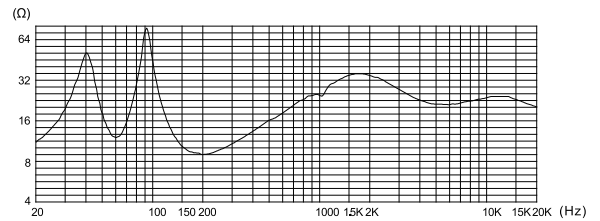

- เนื่องจาก การปรับปรุง ผลิตภัณฑ์ ถ้าขนาดและรูปร่างดังกล่าวนี้จะมีการ เปลี่ยนแปลง จะไม่ต้อง แจ้งให้ทราบล่วงหน้า