

## 사용 설명서

**BMB** 카라오케 스피커를 구입해 주셔서 감사합니다. 이 스피커를 사용하기 전에 제품의 적절한 작동을 위해 아래의 사용 설명서를 자세하게 읽어보시기 바랍니다.

## 안전에 관한 주의 사항

안전을 위하여, 본 제품을 사용하기 전에 다시 설명서를 읽어 보시기 바랍니다. 사용 설명서를 자세하게 읽은 후 나중에 참조할 수 있도록 잘 보관하십시오.

< 안전 주의사항 > 귀하 또는 다른 분들에게 피해를 주거나 또는 재산 손실을 방지 하기 위하여 다양한 패턴 표기가 첨부되어 있습니다. 패턴의 표기와 의미는 다음과 같습니다, 자세하게 읽고 이해 하시기 바랍니다.



이 플래그를 무시할 경우, 잘못 사용하거나 또는 심각한 부상 또는 사망을 초래할 수 있습니다.



주의 이 플래그를 무시할 경우, 잘못된 사용, 사용자 부상 또는 제품 손상 등이 초래될 수 있습니다.

### 패턴 예제 설명



△ 주의 / 경고의 내용을 표시합니다. 구체적인 주의사항 (왼쪽의 설명 사항은 감전 주의) 을 제시하고 있습니다.



○ 기호는 삼가해야 할 행위를 제시하고 있습니다. (왼쪽 그림은 분해 금지를 의미하고 있습니다) 강제적인 행위 또는 지시 내용을 제시하고 있습니다. 패턴 중간에는 구체적인 지시 내용이 제시되



어 있습니다. (왼쪽 그림은 전원 콘센트를 플러그에서 제거하도록 지시하고 있습니다)

## 경고

### 오류 상태에서 계속 사용 하지 마십시오



● 만일 연기, 냄새, 이음, 이취 등 이상한 상태에서 계속 제품을 사용할 경우에는 화재, 감전, 앰프 고장의 원인이 될 수 있습니다. 즉시 앰프 전원을 끄고 콘센트에서 전원 코드를 제거하십시오. 연기가 계속 나는지를 확인하시고 구입처로 수리를 요청하십시오.

### 함부로 개조하지 마십시오



● 함부로 개조하거나 본 제품을 분해하지 마십시오. 그렇지 않을 경우에는 화재, 감전의 원인이 될 수 있습니다.

### 물이 있는 곳에 보관하지 마십시오



● 이 제품은 물이 유입되거나 또는 물에 젖지 않도록 하십시오. 그렇지 않을 경우, 화재 또는 감전의 원인이 될 수 있습니다. 비, 눈이 오거나 또는 해안, 물가에서 본 제품을 사용할 경우, 각별히 주의하시기 바랍니다.

### 물이 담겨진 용기에 넣지 마십시오



● 본 제품위에 꽃병, 화분, 컵, 화장품, 의약품, 물이 담겨져 있는 용기 및 작은 금속물품을 놓지 마십시오. 물이 기기에 유출될 경우, 화재 또는 감전의 원인이 될 수 있습니다.



● 물이 기기에 유출될 경우, 즉시 전원을 끄고 콘센트를 전원 플러그로부터 분리 한후 대리점에 문의하십시오. 계속 사용할 경우에는 화재, 감전의 원인이 될 수 있습니다.

### 이물들 기기 내부에 삽입하지 마십시오



● 만일 이물이 앰프에 삽입될 경우, 즉시 전원을 끄고 콘센트를 전원 코드로부터 제거한후 대리점에 문의하십시오. 계속 사용할 경우에는 화재, 감전의 원인이 될 수 있습니다.

## 주의

### 설정 주의사항



● 흔들리는 장소에 배치할 수 없습니다. 추락될 경우, 손상을 일으킬 수 있습니다.



● 제품을 이동할 경우, 손으로 스틸 메쉬, 스피커 유닛을 잡지 마십시오. 그렇지 않을 경우, 손상을 입을 수도 있습니다.



● 제품을 이동할 경우, 앰프 전원을 끄고 콘센트에서 전원 코드를 제거하고 스피커 케이블을 분리한 후 이동하십시오. 그렇지 않을 경우, 케이블이 손상되거나 또는 화재, 감전 등의 원인이 될 수 있습니다.



● 제품위에 TV, 오디오 장비를 올려놓은 상태에서 제품을 이동하지 마십시오. 물품이 추락되어 손상이 발생될 수 있습니다.



● 제품위에 10kg 이상 무거운 물품 또는 본체 크기보다 더 큰 물품을 올려놓지 마십시오. 그렇지 않을 경우, 불균형으로 추락 사고로 부상을 일으키는 원인이 될 수 있습니다.

### 다음 장소에 제품을 설정할 수 없습니다



● 식품 가공 작업대, 가습기 등 연기, 증기가 발생하는 장소에 설치할 수 없습니다. 그렇지 않을 경우, 화재, 감전의 원인이 될 수 있습니다.



● 습기, 먼지가 많은 장소에 배치 할 수 없습니다. 그렇지 않을 경우, 화재, 감전의 원인이 될 수 있습니다.

## ■ 결선 관련 안내 사항



- 제품과 기타 오디오 장비, TV 등 장비사이에 케이블을 연결할 경우, 제품 사용 설명서를 자세하게 읽어 보시기 바랍니다. 전원선을 끄고 사용설명서에 따라 조작하십시오.

## ■ 사용 주의 사항



- 전원을 켜기 전에 볼륨을 Min으로 설정합니다. 돌발적으로 큰 사운드는 청력에 손상이 될 수 있습니다.



- 장기적으로 사운드가 왜곡된 상태에서 제품을 사용하지 마십시오. 스피커 과열로 화재가 발생할 수도 있습니다.



- 스피커에 앉거나 또는 걸치지 마십시오. 특히 어린이를 주의하십시오. 제품 붕괴, 파손될 경우, 부상의 원인이 될수 있습니다.



- 현금 카드, 디스크 등 자석 제품은 제품에 접근하지 마십시오. 스피커에 내장된 자석은 데이터 분실, 제품 사용에 영향이 끼칠수 있습니다.

## 사용하기 전

### 조작 주의사항

- 스피커 최대 입력 파워는 500 와트 (피크값) 입니다. 입력 파워값이 너무 클 경우, 카라 ok 스피커가 파손될 수도 있습니다. 반드시 파워값을 지정된 범위내로 유지해야 합니다.
- 모든 파워 앰프 최대 출력 파워값이 500 와트 미만일 경우에도 스피커 볼륨을 너무 높게 설정하거나 스피커가 잘못된 사운드를 발생시키지 않도록 해야 합니다. 그렇지 않을 경우, 스피커가 파손될 수 있습니다.
- 스피커와 파워앰프를 연결할 경우, 앰프 전원 스위치가 “OFF(끄기)”위치에 설정되어 있도록 해야 합니다.
- 앰프 전원 스위치를 “OK(켜기)”위치로 설정할 경우, 앰프 볼륨을 가장 낮은 위치에 설정하도록 해야 합니다.

## 연결

- 스피커와 앰프를 연결할 경우, 앰프 전원 스위치를“OFF(끄기)”위치로 설정해야 합니다.
- 스피커“-”극과“+”극을 앰프 왼쪽 (L), 오른쪽 (R) 사운드 채널의“-”극과“+”극을 맞추고 스피커와 앰프 스피커 단자를 연결한다. (하기 그림 참조)

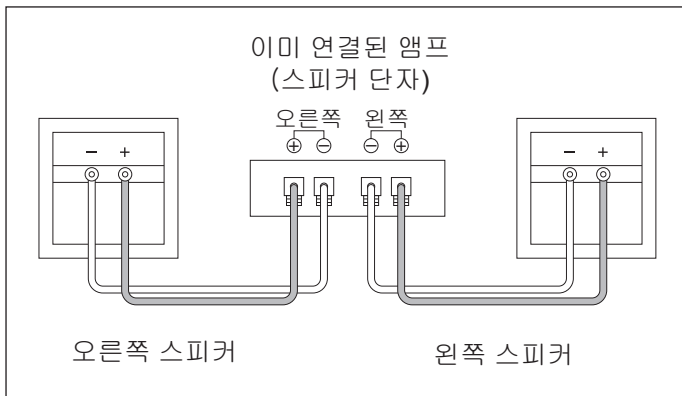

- \* 만일 왼쪽과 오른쪽 스피커가 잘못 연결되어 있을 경우, 재생 음질, 환경 분위기 및 방향감에 크게 영향이 끼치게 됩니다.
- \* 연결할 경우, 반드시 스피커 케이블 코어가 단락되지 않도록 유의해야 합니다.

## 정확하게 스피커와 앰프를 연결하십시오 (예, 4 개 스피커)

- 스피커를 정확하게 설정하고 연결하여 저항값이 6-32 Ω사이로 해야 합니다  
**주의:** 사용설명서에 지정된 저항값은 4-32 Ω입니다. 단, 4 Ω를 권장하지 않습니다; 최대한 4 Ω설정을 피하십시오.

### 정확한 설정 예제

#### 정확한 설정 예제 1

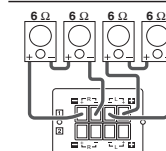

(스피커 단자)  
성공: 합성  
저항값 12 Ω

#### 정확한 설정 예제 2

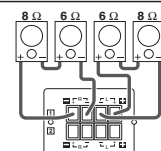

(스피커 단자)  
성공: 합성  
저항값 14 Ω

#### 정확한 설정 예제 3

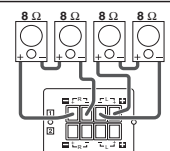

(스피커 단자)  
성공: 합성  
저항값 16 Ω

### 잘못된 설정 예제

#### 잘못된 설정 예제 1

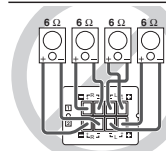

(스피커 단자)  
실패: 합성  
저항값 3 Ω

#### 잘못된 설정 예제 2

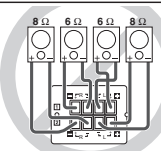

(스피커 단자)  
실패: 합성  
저항값 3.4 Ω

#### 잘못된 설정 예제 3

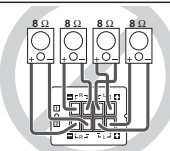

(스피커 단자)  
실패: 합성  
저항값 4 Ω

## 스피커의 설치

- 직사광선 및 습기가 많은 환경에서 스피커를 설치하지 마십시오. 스토브 또는 기타 열원 근처에서 작업하지 마십시오.
  - 카라 OK 스피커에 있어서 설치 위치에 따라 음성이 크게 다를 수 있습니다. 최적화된 뮤직 사운드 수준을 확보할 경우, 다음과 같은 몇가지 사항에 유의해야 합니다.
    - a) 정상적인 조건에서 청취할 경우, 스피커를 귀보다 높은 위치에 설치해야 합니다.
    - b) 스피커사이의 최적 거리는 2-5 미터로 해야 합니다.
    - c) 스피커의 설치 위치는 리어 도관에 방해가 되지 않도록 반드시 벽면과 최소 7 cm이상의 거리를 두어야 합니다.
  - 만일 천장에 스피커를 설치할 경우, 전문 설치 담당자에게 문의하시기 바랍니다.
- 주의:** CSE-310 스피커를 천장에 설치하여 사용할 경우, 부하에 충분히 견딜 수 있는 부속품을 사용하십시오. 그외에 반드시 천장 자재와 어울리는 볼트로 단단한 위치에 부품을 체결, 설치해야 합니다.

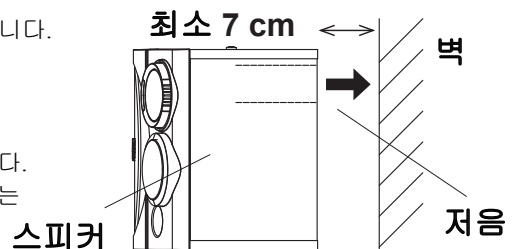

## 다방위식에 관하여

CES-310은 넓은 방 안에서 박진감 넘치는 음향효과를 구현하기 위해 만들어진 다방위식 스피커입니다. 이는 저음 스피커를 중심으로 중고음 스피커 2개, 고음 스피커 2개로 총 3개의 스피커로 구성되었습니다. 그 중 중고음 스피커, 고음 스피커는 수요에 따라 여러 각도로 조절 가능합니다. 설치 위치의 조건에 따라 본 설비를 효과가 최적인 곳에 배치하고 조절 장치를 사용하여 고음 스피커와 중고음 스피커의 방향을 조절하십시오. 또한 고음 스피커와 중고음 스피커를 90도 회전하여 방향 변경으로 최적의 효과를 실현하십시오. 참고로 공장 출고 시 고음 스피커는 세로 방향, 중고음 스피커는 가로 방향으로 설정되어 있습니다.

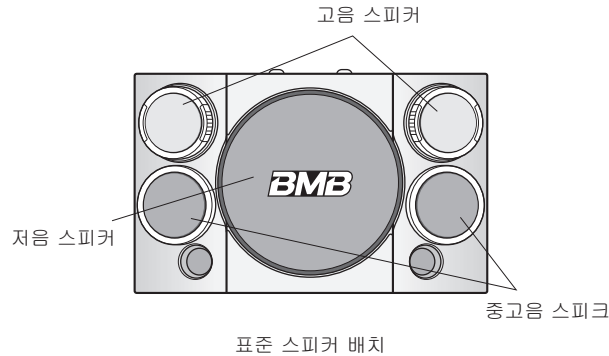

### 고음 스피커의 회전 방법

고음 스피커의 돌출한 부위를 클릭하는 동시에 회전시킵니다. 스피커 박스의 우측에 위치한 고음 스피커는 세로 방향으로부터 시계 방향으로 90도 회전 가능하고 가로 방향으로부터 시계 반대 방향으로 90도 회전 가능합니다. 좌측의 고음 스피커는 세로 방향으로부터 시계 반대 방향으로 90도 회전 가능하고 가로 방향으로부터 시계 방향으로 90도 회전 가능합니다.

**주의:**

고음 스피커가 작동 중일 때, 스피커를 중지 또는 사용하여서는 안됩니다. 또한 상기 반대 방향으로 회전하여서는 안됩니다.

### 중고음 스피커의 회전 방법

1. 정면의 외부 부품을 몸 쪽으로 당겨 떼어 냅니다. (하기 도면 중 원으로 표시한것은 고리구조 부분의 손잡이입니다. 아래 축의 손잡이를 잡고 앞으로 힘껏 당기면 쉽게 떼어 낼수 있습니다.)
2. 십자 드라이버로 중고음 스피커의 나사 4개를 빼냅니다.

**주의:**

중고음 스피커 회전용 나사 외의 기타 부품은 절대 분해하지 마십시오. 또한 중고음 스피커 상단의 고음 스피커는 절대 떼어 내서는 안됩니다. (외관상 중고음 스피커 세트와 동일함)

3. 중고음 스피커의 외셔를 90도 회전한 후 빼낸 나사를 다시 조입니다. 스피커 박스의 우측에 위치한 중고음 스피커는 가로 방향으로부터 시계 반대 방향으로 90도 회전 가능하고 세로 방향으로부터 시계 방향으로 90도 회전 가능하며 좌측의 중고음 스피커는 가로 방향으로부터 시계 방향으로 90도 회전 가능하고 세로 방향으로부터 시계 반대 방향으로 90도 회전 가능합니다.

**주의:**

중고음 스피커 세트에서 나사를 푼 후 이를 당기거나 떨어뜨리거나 또는 90도이상 회전하여서는 안되며 상기 반대 방향으로 회전하여서는 안됩니다. 이러한 경우, 스피커 세트의 케이블은 탈선될 위험이 있습니다. 분해 또는 설치 시 스피커 연결 케이블에 유의하십시오.

4. 그대로 스피커 받침대에 돌려 놓습니다.

**주의:**

스피커 표면에 흠집이 나지 않게 손가락으로 고무패드와 고리구조 부분을 누릅니다.

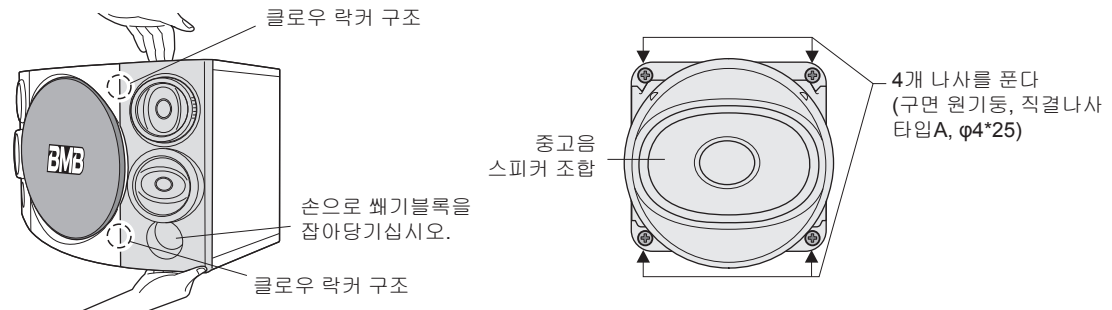
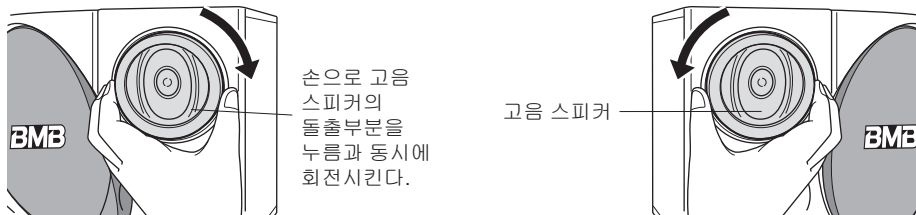

발차시의 상태

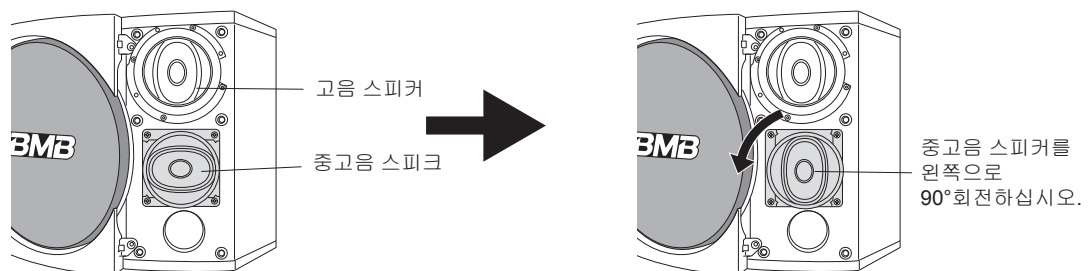

고정

## 스피커 유지 보수

- 스피커가 더러워 졌을 시 부드러운 천으로 닦으십시오. 더러운 정도가 지나치면 부드러운 천에 냉수 혹은 온수를 묻혀 닦으십시오. 희석제와 알코올은 스피커 표면에 손상을 줄수 있으므로 사용하지 마십시오. 또한, 스피커 주변에서 살충제 또는 기타 스프레이를 사용하지 마십시오.

## 사양

|            |   |
|------------|---|
| 유형 :       | 저음 스피커 유닛중, 고음 유닛 5 유닛 스피커 시스템                              |
| 스피커 장치 :   | 25 cm 저음 스피커 x 1<br>9x6 cm 중고음 스피커 x 2<br>9x6 cm 고음 스피커 x 2 |
| 최대 입력 파워 : | 500 W   |
| 정격 입력 파워 : | 250 W   |
| 사운드 레벨 :   | 88 dB/W/m   |
| 주파수 응답 :   | 40-20 kHz   |
| 저항 :       | 8 Ω   |
| 사이즈 :      | 520 ( 폭 ) x 326 ( 높이 ) x 301 ( 길이 ) mm                      |
| 무게 :       | 14.3 kg   |
| 액세서리 :     | 사용 설명서 x 1  |

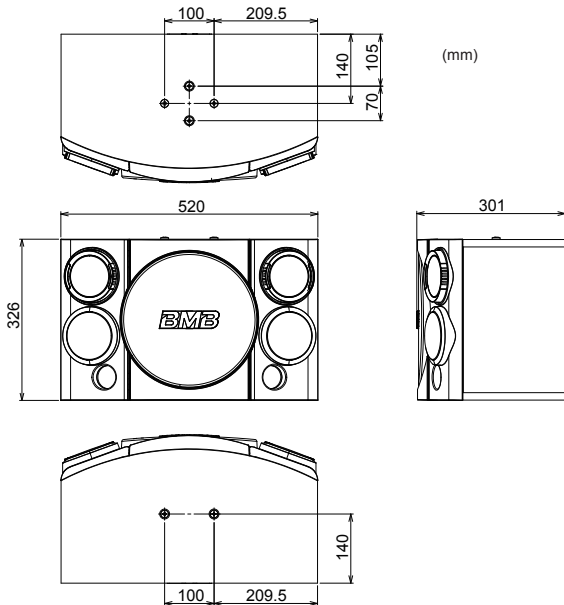

## 표준 특성

### 주파수 응답 특성

#### ■ 트위터 스피커 전면

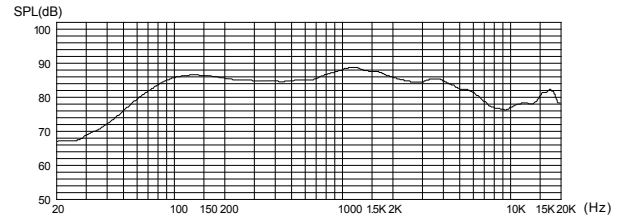

#### ■ 임피던스 (Ω)

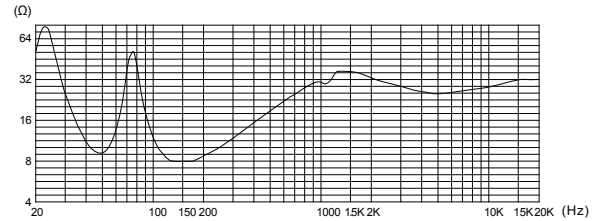

- 제품 개선을 목적으로 상기 사양 및 외관 디자인이 예고없이 변경 될 수 있습니다.